

**ROHM パッケージ**

|                |        |                    |        |
|----------------|--------|--------------------|--------|
| 形名の構成.....     | P. 114 | HSOPパッケージ.....     | P. 122 |
| 包装発注単位.....    | P. 115 | Smallパッケージ.....    | P. 124 |
| QFPパッケージ.....  | P. 116 | Non-Leadパッケージ..... | P. 124 |
| VMMPパッケージ..... | P. 117 | Powerパッケージ.....    | P. 125 |
| SONパッケージ.....  | P. 118 | BGAパッケージ.....      | P. 127 |
| QFNパッケージ.....  | P. 119 | WL-CSPパッケージ.....   | P. 127 |
| SOPパッケージ.....  | P. 120 |                    |        |

ラピッドセミコンダクタ製品対応パッケージはP.128~をご参照ください

**形名の構成**

- ・ご注文の際には、形名でご指定ください。
- ・各項目の組み合わせにつきましてはご確認をお願いいたします。
- ・空欄部分は左詰めに、表記願います。



包装仕様の発注形名指定要領

- 1.テーピング以外の包装の場合、包装仕様名が不要になります。  
(例)BA4558F又はBA4558F-DX
- 2.テーピング包装の場合包装仕様名が必要です。  
(例)エンボステーピングE2方向の例 BA4558F-E2又は、BA4558F-DXE2

|      |             |             |
|------|-------------|-------------|
| E2   | リール状エンボステーブ | 引出側奥方向に1pin |
| (E1) | リール状エンボステーブ | 引出側手前に1pin  |
| TR   | リール状エンボステーブ | 引出側手前に1pin  |
| (TL) | リール状エンボステーブ | 引出側奥方向に1pin |

参考図

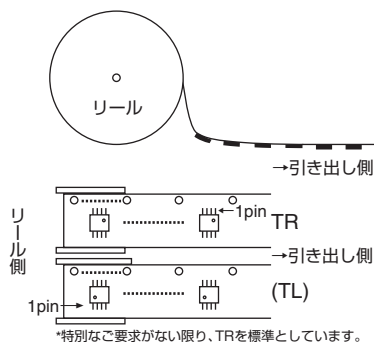
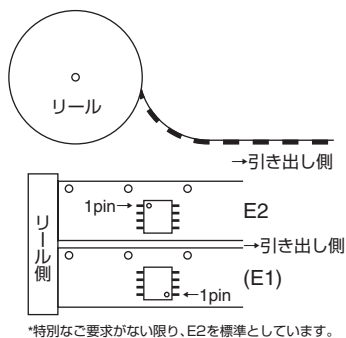

ICパッケージ

ラピッドセミコンダクタ製品対応パッケージはP.128~をご参照ください

## 包装発注単位

### ●エンボステーピング包装 <包装仕様名: E2(E1)>

| 包装発注<br>単位数量 | Non-Lead<br>Gull Wing パッケージ  | SOPパッケージ   | パワーパッケージ  | QFPパッケージ  | BGA/QFN |
|--------------|--|--|---|---|---------|
| 5,000        | SSON004X1216*,<br>SSON004X1010   | -  | -   | -   | -       |
| 4,000        | WSON008X2120,<br>VSON008X2020,<br>VSON008X2030,<br>VSON010X3020,<br>VSON010X3030,<br>VMMP008Z1830*                                       | -  | -   | -   | -       |
| 3,000        | VSO5F5*,<br>HVSOF5/6*, HSON8*,<br>WSOF5/6*,<br>VSON008V2030*,<br>VSON010V3030,<br>VQFN016V3030,<br>WL-CSP (2.8mm <sup>□</sup> and under) | TSSOP-B8,<br>SOP4*,<br>SSOP3/5/6*,<br>MSOP8/10*  | -   | -   | -       |
| 2,500        | VQFN020V4040,<br>VQFN024V4040,<br>VQFN028V5050,<br>VQFN032V5050,<br>UQFN036V5050,<br>UQFN040V5050,<br>WL-CSP (over 2.81mm <sup>□</sup> ) | SOP8/14/16, SSOP-A16,<br>TSSOP-B14J,<br>SSOP-B8/14/16/20, SOP-J8/J14,<br>HTSSOP-16/20/28, HTSOP-J8,<br>TSSOP-B8J | -   | -   | 4x4mm   |
| 2,000        | VQFN040V6060,<br>UQFN044V6060  | SOP18/20/24,<br>SSOP-A20/24/32,<br>SSOP-B24/28/40,<br>HTSSOP-B24/30/40,<br>HSOP25                                | HRP5/7*, TO252-3/5,<br>SOT223-4,<br>TO263-7,<br>TO252-J3/J5 | -   | 6x6mm   |
| 1,500        | VQFN048V7070,<br>UQFN056V7070  | SSOP-A44,<br>HTSSOP-A44/A44R/B54,<br>HSOP28/-M28/-M36  | -   | QFP32, TQFP48V,<br>VQFP48C, HTQFP48V,<br>UQFP64, TQFP64U                        | -       |
| 1,000        | -  | -  | -   | SQFP-T52,<br>QFP44, VQFP64, VQFP80,<br>UQFP80, TQFP64V,<br>HTQFP64AV, HTQFP64BV | -       |
| 500          | -  | -  | TO263-3/5   | VQFP100, TQFP100V   | -       |

1) \*の包装仕様名はTR(TL)となります。 2) WL-CSPはパッケージサイズにより個別仕様となります。 3) WL-CSPの包装仕様はE2が標準となります。

### ●トレイ包装

| ピンピッチ: 0.8mm          | ピンピッチ: 0.65mm | ピンピッチ: 0.5mm                    | ピンピッチ: 0.4mm | 寸法<br>d×e(mm) | 個装<br>数量 | トレイ数 | 包装発注<br>単位数量 | トムソンスケース寸法<br>A×B×C(mm) |
|-----------------------|---------------|---------------------------------|--------------|---------------|----------|------|--------------|-------------------------|
| QFP32                 | -             | VQFP48C                         | -            | 175×166       | 100      | 10   | 1,000        | 60×200×200              |
| QFP44                 | SQFP-T52/64   | VQFP64/80,<br>TQFP48V/64V       | UQFP80       | 216×116       | 50       | 20   | 1,000        | 70×130×510              |
| QFP-A64,<br>QFP80/T80 | -             | VQFP100,<br>TQFP100V, HTQFP100V | TQFP128U     | 256×166       | 50       | 10   | 500          | 75×200×290              |
| QFP120                | -             | -                               | -            | 322.6×135.9   | 24       | 10   | 240          | 75×140×338              |

ラピッドセミコンダクタ製品対応パッケージはP.128~をご参照ください

## QFPパッケージ

(単位: mm)

### QFP<ピンピッチ: 0.8mm>

**QFP32**

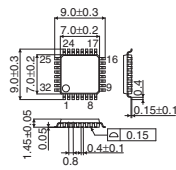

トレイ: 1,000pcs  
エンボステーピング: 1,500pcs

**QFP44**

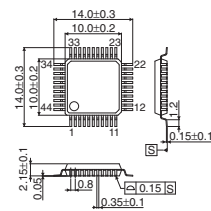

トレイ: 1,000pcs  
エンボステーピング: 1,000pcs

### SQFP<ピンピッチ: 0.65mm>

**SQFP-T52**

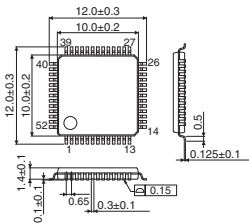

トレイ: 1,000pcs  
エンボステーピング: 1,000pcs

**SQFP-T64**

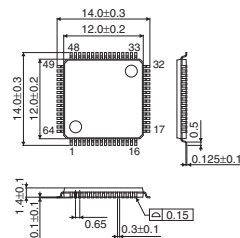

トレイ: 1,000pcs

### TQFPV<ピンピッチ: 0.5mm>

**TQFP48V**

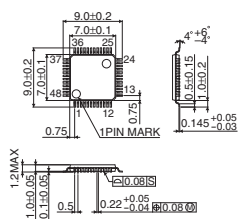

トレイ: 1,000pcs  
エンボステーピング: 1,500pcs

**TQFP64V**

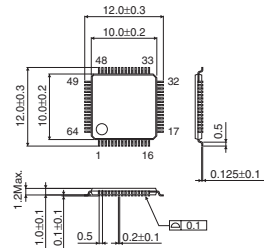

トレイ: 1,000pcs  
エンボステーピング: 1,000pcs

**TQFP100V**

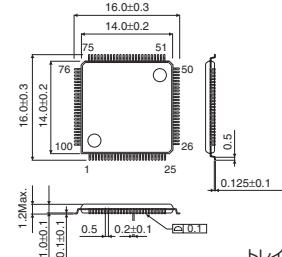

トレイ: 500pcs  
エンボステーピング: 500pcs

ICパッケージ

ラピセミコンダクタ製品対応パッケージはP.128~をご参照ください

## QFPパッケージ

(単位: mm)

### VQFP<ピンピッチ: 0.5mm>

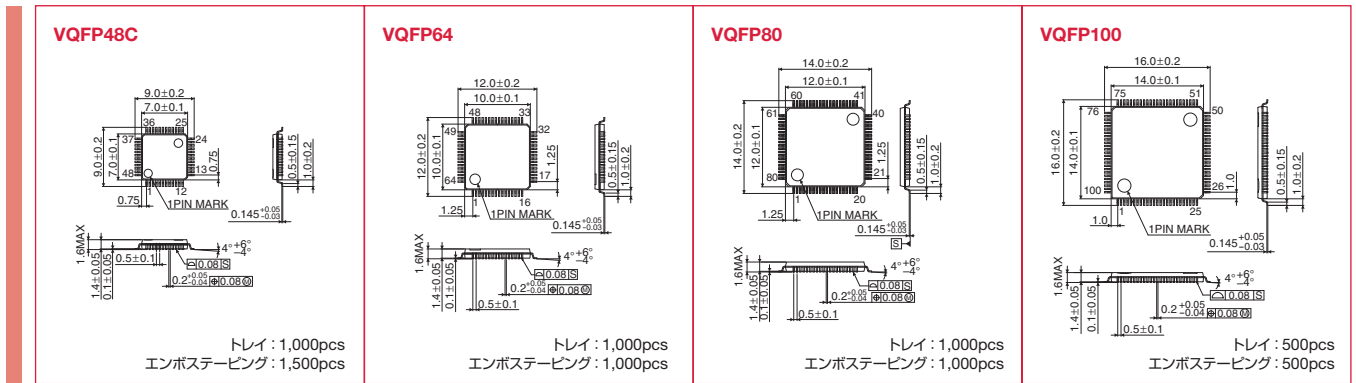

### UQFP<ピンピッチ: 0.4mm>

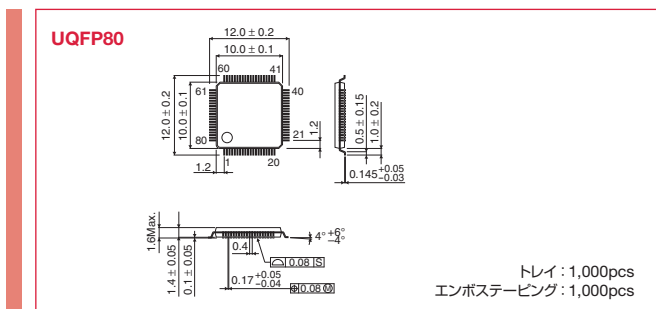

### TQFPU<ピンピッチ: 0.4mm>

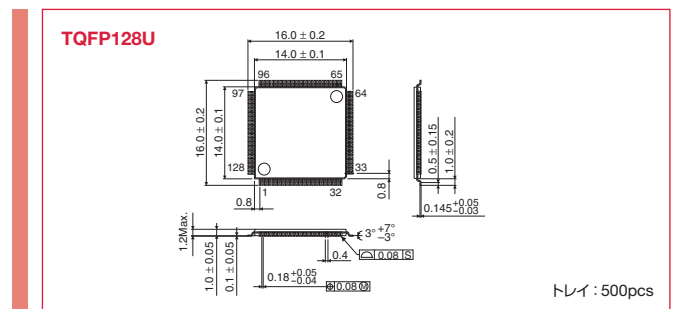

### HTQFPV<ピンピッチ: 0.5mm>

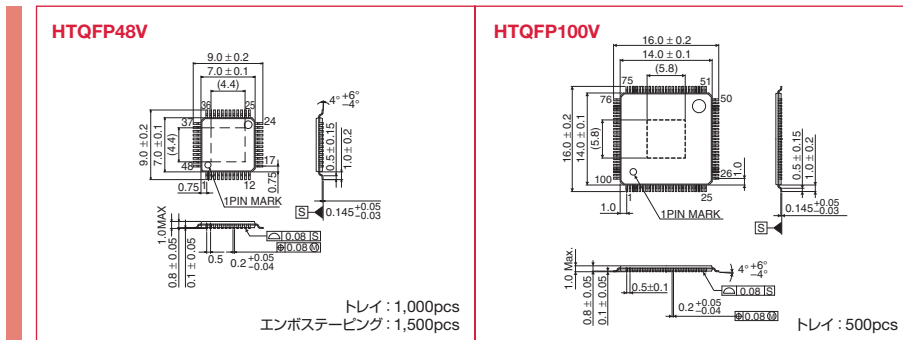

## VMMPパッケージ

(単位: mm)

### VMMP<ピンピッチ: 0.5mm>

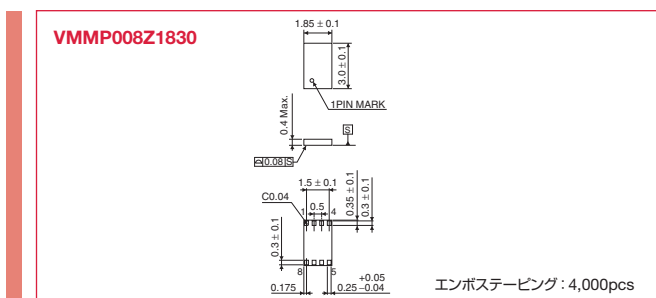

ICパッケージ

ラピセミコンダクタ製品対応パッケージはP.128~をご参照ください

## SONパッケージ

(単位: mm)

### SSON-X <ピンピッチ: 0.65mm>

### VSON-V <ピンピッチ: 0.5mm>

**SSON004X1010**

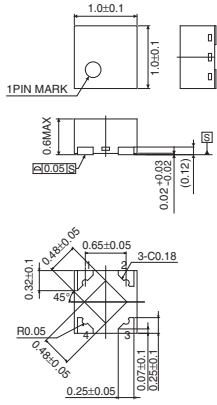

エンボステーピング: 5,000pcs

**SSON004X1216**

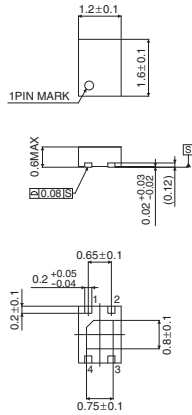

エンボステーピング: 5,000pcs

**VSON008V2030**

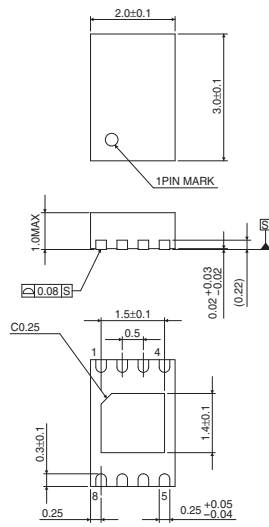

エンボステーピング: 3,000pcs

**VSON010V3030**

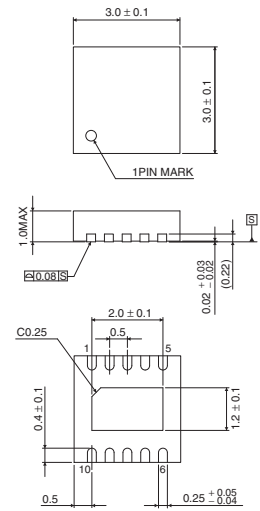

エンボステーピング: 3,000pcs

### VSON-X <ピンピッチ: 0.5mm>

**VSON008X2020**

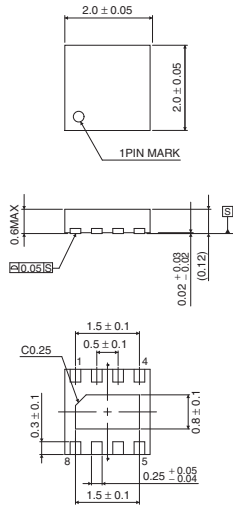

エンボステーピング: 4,000pcs

**VSON008X2030**

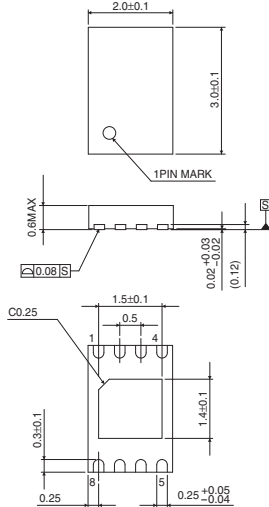

エンボステーピング: 4,000pcs

**VSON010X3020**

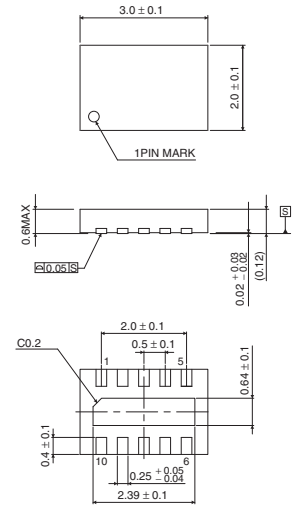

エンボステーピング: 4,000pcs

**VSON010X3030**

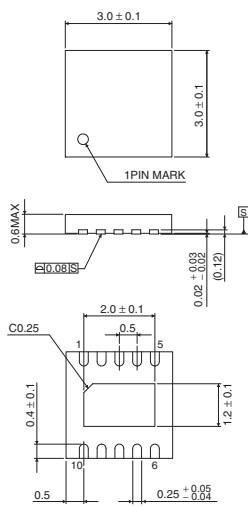

エンボステーピング: 4,000pcs

ICパッケージ

ラピッドセミコンダクタ製品対応パッケージはP.128~をご参照ください

# QFNパッケージ

(単位: mm)

## QFN028<ピンピッチ: 0.4mm>

## QFN032<ピンピッチ: 0.5mm>

### QFN028 (Powervation series)

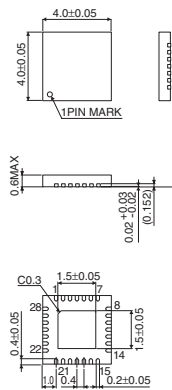

テーピング: 250, 500, 1,000, 5,000pcs

### QFN032 (Powervation series)

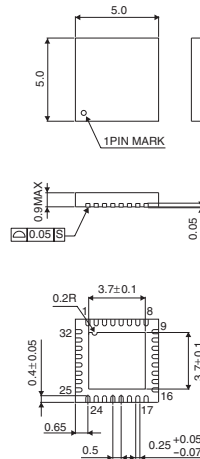

テーピング: 250, 500, 1,000, 5,000pcs

## VQFN-V<ピンピッチ: 0.5mm>

### VQFN016V3030

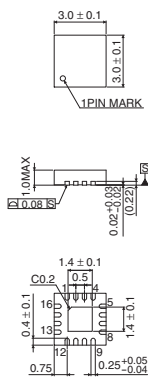

エンボステーピング: 3,000pcs

### VQFN020V4040

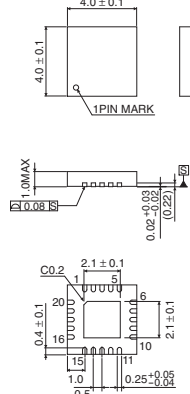

エンボステーピング: 2,500pcs

### VQFN024V4040

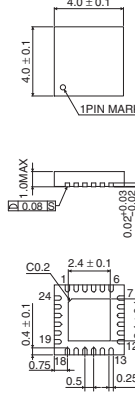

エンボステーピング: 2,500pcs

### VQFN028V5050

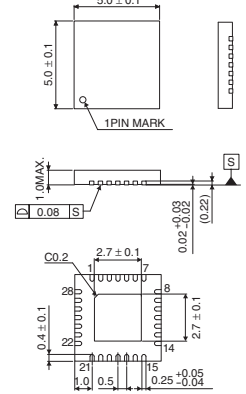

エンボステーピング: 2,500pcs

### VQFN032V5050

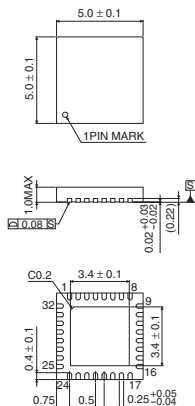

エンボステーピング: 2,500pcs

### VQFN040V6060

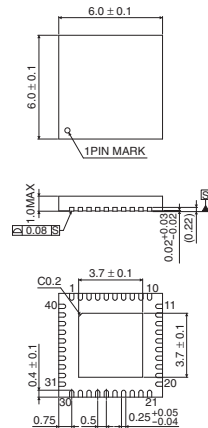

エンボステーピング: 2,000pcs

### VQFN048V7070

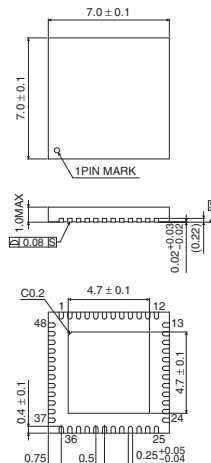

エンボステーピング: 1,500pcs

ICパッケージ

ラピセミコンダクタ製品対応パッケージはP.128~をご参照ください

## QFNパッケージ

(単位: mm)

### UQFN-V <ピンピッチ: 0.4mm>

|   |   |   |   |
|---|---|---|---|
| <p><b>UQFN036V5050</b></p> <p>エンボステーピング: 2,500pcs</p> | <p><b>UQFN040V5050</b></p> <p>エンボステーピング: 2,500pcs</p> | <p><b>UQFN044V6060</b></p> <p>エンボステーピング: 2,000pcs</p> | <p><b>UQFN056V7070</b></p> <p>エンボステーピング: 1,500pcs</p> |
|---|---|---|---|

## SOPパッケージ

(単位: mm)

### SOP <ピンピッチ: 1.27mm>

|  |  |  |
|--|--|--|
| <p><b>SOP8</b></p> <p>エンボステーピング: 2,500pcs</p>  | <p><b>SOP14</b></p> <p>エンボステーピング: 2,500pcs</p> | <p><b>SOP16</b></p> <p>エンボステーピング: 2,500pcs</p> |
| <p><b>SOP18</b></p> <p>エンボステーピング: 2,000pcs</p> | <p><b>SOP20</b></p> <p>エンボステーピング: 2,000pcs</p> | <p><b>SOP24</b></p> <p>エンボステーピング: 2,000pcs</p> |
| <p><b>SOP28</b></p> <p>エンボステーピング: 1,500pcs</p> |  |  |

ICパッケージ

ラビセミコンダクタ製品対応パッケージはP.128~をご参照ください

# SOPパッケージ

(単位: mm)

## SSOP-A<ピンピッチ: 0.8mm>

**SSOP-A16**

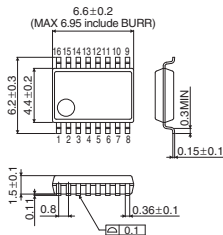

エンボステーピング: 2,500pcs

**SSOP-A20**

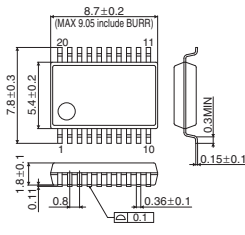

エンボステーピング: 2,000pcs

**SSOP-A24**

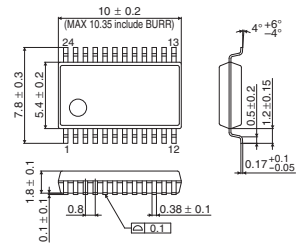

エンボステーピング: 2,000pcs

**SSOP-A32**

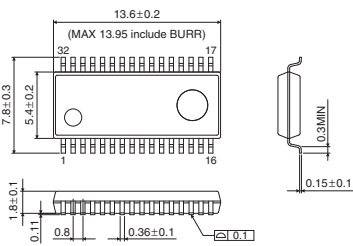

エンボステーピング: 2,000pcs

**SSOP-A44**

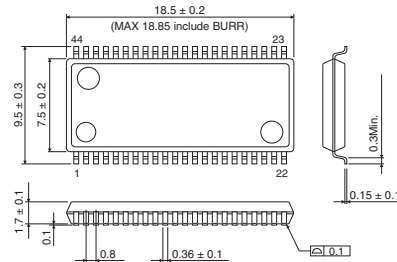

エンボステーピング: 1,500pcs

## SSOP-B<ピンピッチ: 0.65mm>

**SSOP-B8**

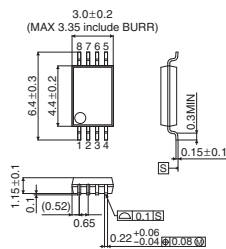

エンボステーピング: 2,500pcs

**SSOP-B14**

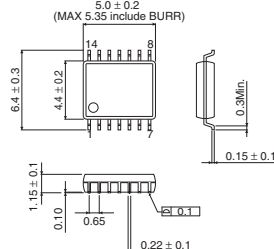

エンボステーピング: 2,500pcs

**SSOP-B16**

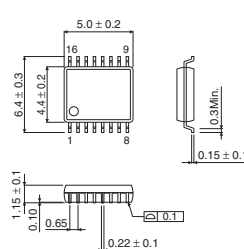

エンボステーピング: 2,500pcs

**SSOP-B20**

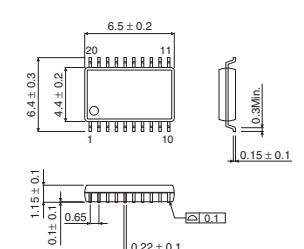

エンボステーピング: 2,500pcs

**SSOP-B24**

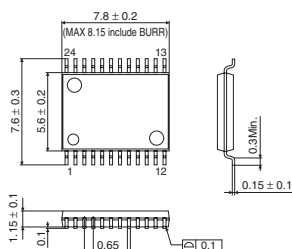

エンボステーピング: 2,000pcs

**SSOP-B28**

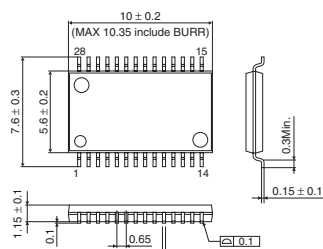

エンボステーピング: 2,000pcs

**SSOP-B40**

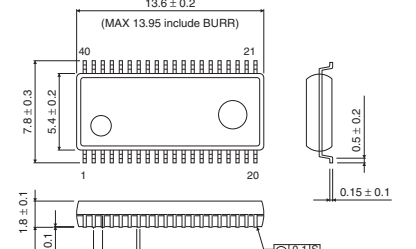

エンボステーピング: 2,000pcs

ICパッケージ



ラピセミコンダクタ製品対応パッケージはP.128~をご参照ください

## SOPパッケージ

(単位: mm)

JEDEC<ピンピッチ: 1.27mm/0.65mm>

### SOP-J8

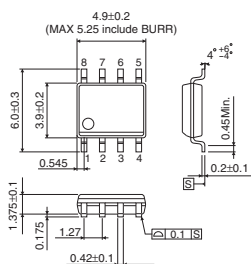

エンボステーピング: 2,500pcs

### SOP-J14

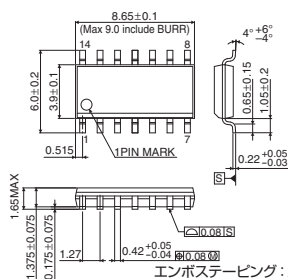

エンボステーピング: 2,500pcs

### TSSOP-B8

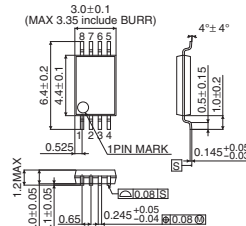

エンボステーピング: 3,000pcs

### TSSOP-B8J

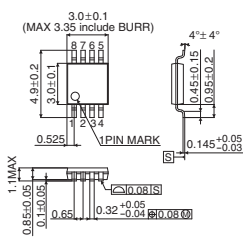

エンボステーピング: 2,500pcs

### TSSOP-B14J

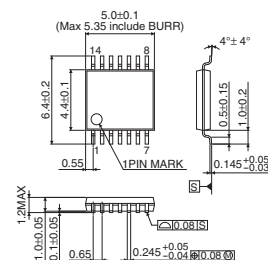

エンボステーピング: 2,500pcs

## HSOPパッケージ

(単位: mm)

HSOP<ピンピッチ: 0.8mm>

ICパッケージ

### HSOP25

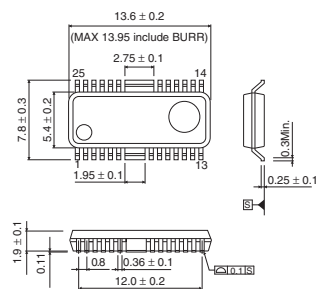

エンボステーピング: 2,000pcs

### HSOP-M28

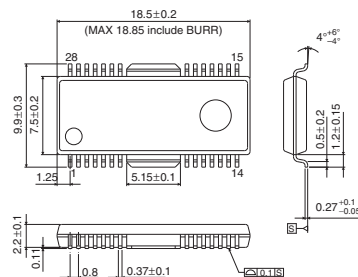

エンボステーピング: 1,500pcs

### HSOP-M36

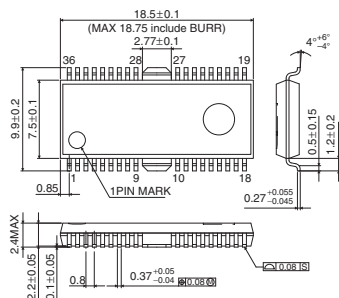

エンボステーピング: 1,500pcs

ラビセミコンダクタ製品対応パッケージはP.128~をご参照ください

# HSOPパッケージ

(単位: mm)

HTSOP-J <ピンピッチ: 1.27mm>    HTSSOP-A <ピンピッチ: 0.8mm>

**HTSOP-J8**

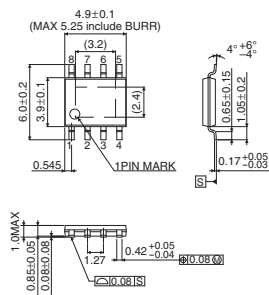

エンボステーピング: 2,500pcs

**HTSSOP-A44**

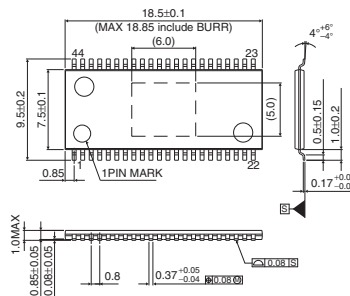

エンボステーピング: 1,500pcs

**HTSSOP-A44R**

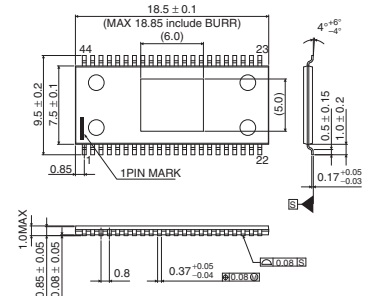

エンボステーピング: 1,500pcs

HTSSOP-B <ピンピッチ: 0.65mm>

**HTSSOP-B16**

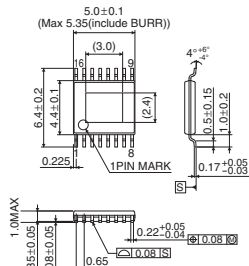

エンボステーピング: 2,500pcs

**HTSSOP-B20**

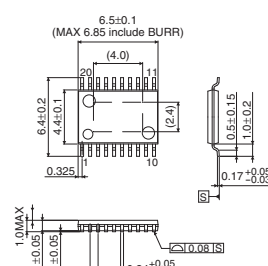

エンボステーピング: 2,500pcs

**HTSSOP-B24**

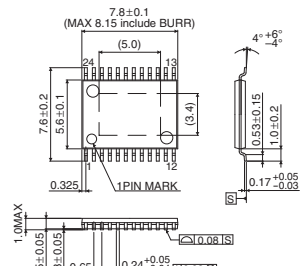

エンボステーピング: 2,000pcs

**HTSSOP-B28**

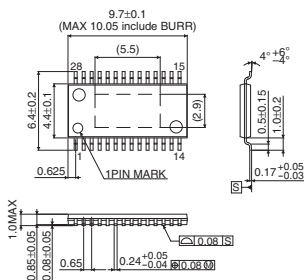

エンボステーピング: 2,500pcs

**HTSSOP-B30**

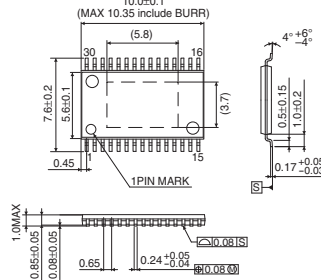

エンボステーピング: 2,000pcs

**HTSSOP-B40**

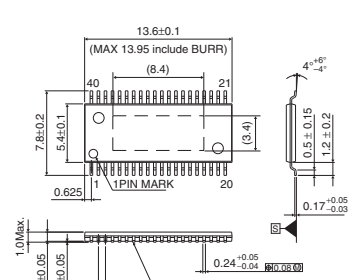

エンボステーピング: 2,000pcs

**HTSSOP-B54**

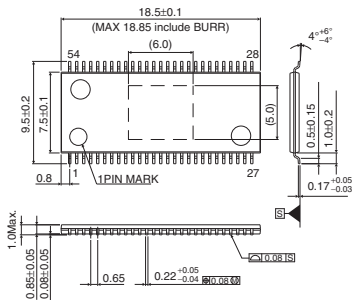

エンボステーピング: 1,500pcs

ICパッケージ

ラピセミコンダクタ製品対応パッケージはP.128~をご参照ください

## Smallパッケージ

(単位: mm)

### SOPタイプ

#### SOP4

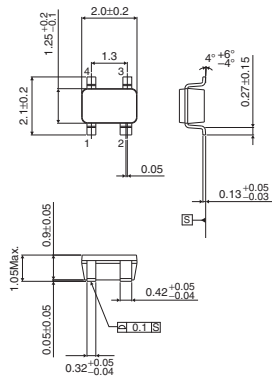

エンボステーピング: 3,000pcs

#### SSOP3

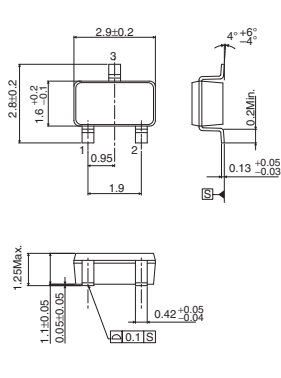

エンボステーピング: 3,000pcs

#### SSOP5

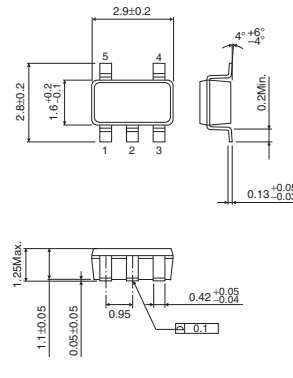

エンボステーピング: 3,000pcs

#### SSOP6

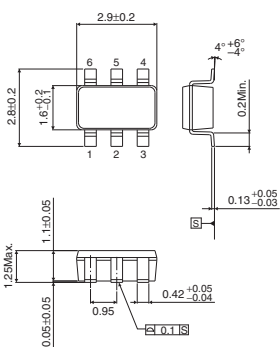

エンボステーピング: 3,000pcs

#### MSOP8

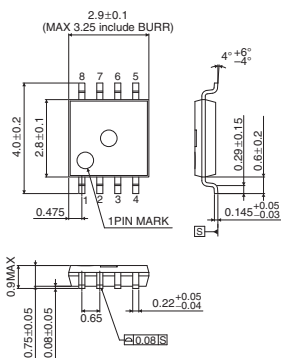

エンボステーピング: 3,000pcs

#### MSOP10

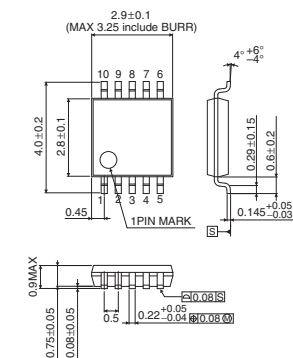

エンボステーピング: 3,000pcs

## Non-Leadパッケージ

(単位: mm)

### Non-Lead

#### VSO5

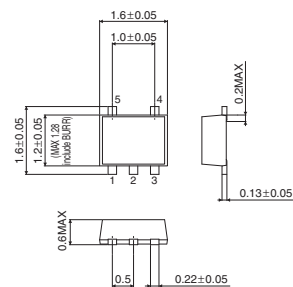

エンボステーピング: 3,000pcs

#### HVSO5

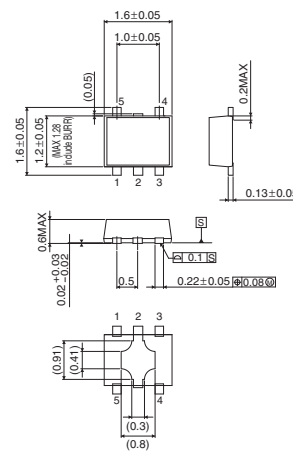

エンボステーピング: 3,000pcs

#### HVSO6

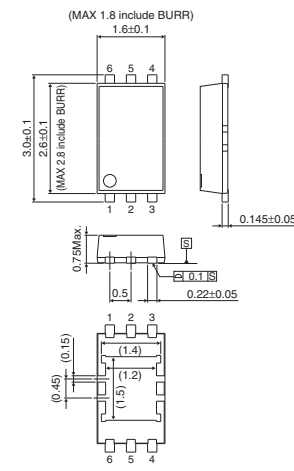

エンボステーピング: 3,000pcs

#### HSO8

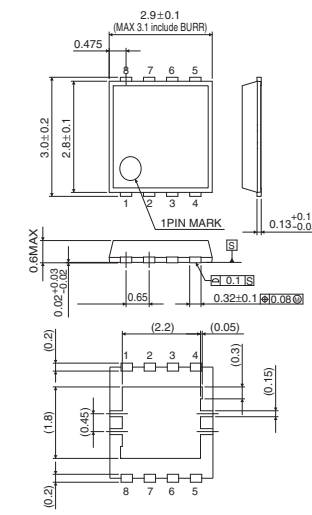

エンボステーピング: 3,000pcs

ICパッケージ

ラビセミコンダクタ製品対応パッケージはP.128~をご参照ください

# Non-Leadパッケージ

(単位: mm)

## Optical Non-Lead

**WSOF5 (透明タイプ)**

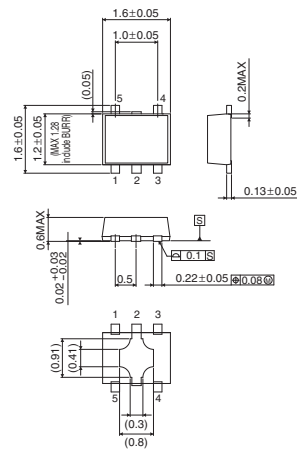

エンボステーピング: 3,000pcs

**WSOF6 (透明タイプ)**

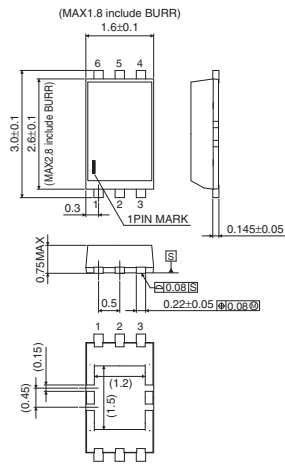

エンボステーピング: 3,000pcs

**WSON008X2120 (透明タイプ)**

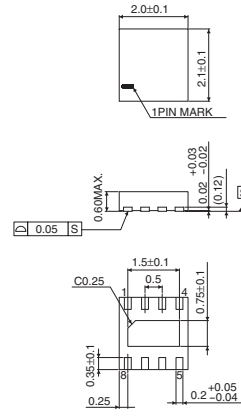

エンボステーピング: 4,000pcs

# Powerパッケージ

(単位: mm)

## POWER-3PIN

**TO220FP-3**

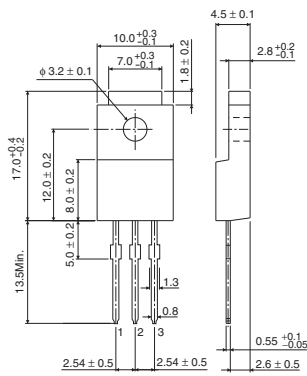

コンテナチューブ: 500pcs

**TO252-3**

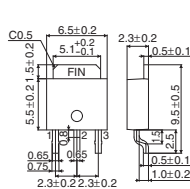

エンボステーピング: 2,000pcs

**TO252-J3**

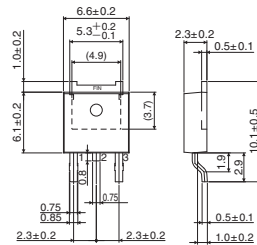

エンボステーピング: 2,000pcs

**TO263-3**

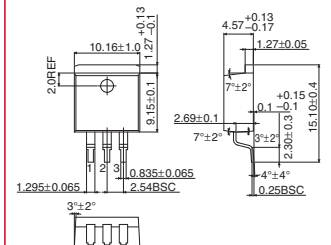

エンボステーピング: 500pcs

ICパッケージ

## POWER-4PIN

**SOT223-4**

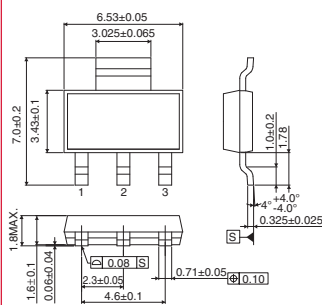

エンボステーピング: 2,000pcs

ラピセミコンダクタ製品対応パッケージはP.128~をご参照ください

## Powerパッケージ

(単位: mm)

### POWER-5PIN

#### TO220FP-5

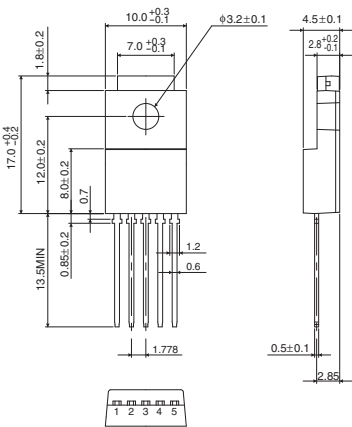

コンテナチューブ: 500pcs

#### TO252-5

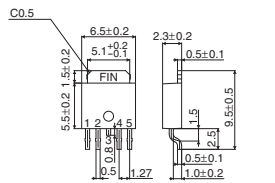

エンボステーピング: 2,000pcs

#### HRP5

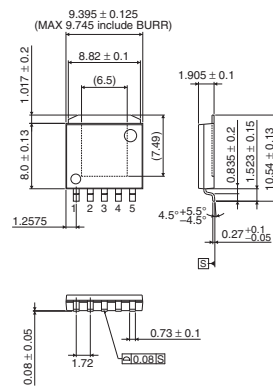

エンボステーピング: 2,000pcs

#### TO263-5

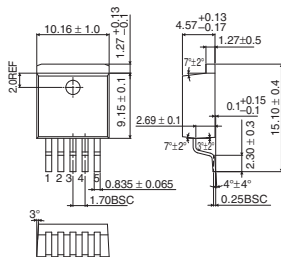

エンボステーピング: 500pcs

#### TO252-J5

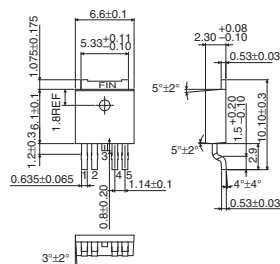

エンボステーピング: 2,000pcs

### POWER-7PIN

#### HRP7

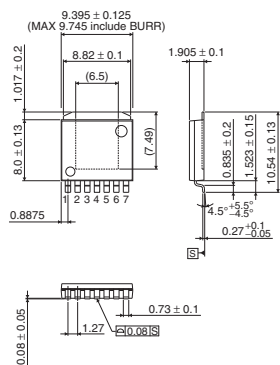

エンボステーピング: 2,000pcs

#### TO263-7

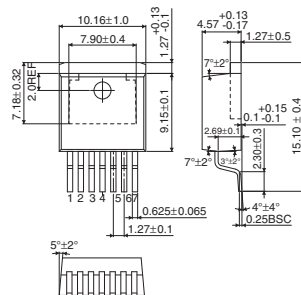

エンボステーピング: 2,000pcs

ラビセミコンダクタ製品対応パッケージはP.128~をご参照ください

## BGAパッケージ

(単位: mm)

### VBGA-W<ピンピッチ: 0.5mm>

**VBGA048W040**

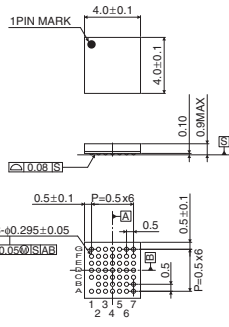

エンボステーピング: 2,500pcs

**VBGA099W060**

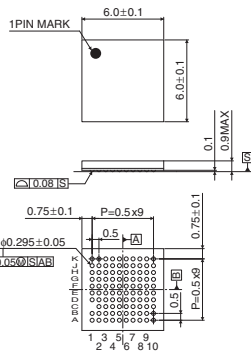

エンボステーピング: 2,000pcs

## WL-CSPパッケージ

(単位: mm)

### VCSP<ピンピッチ: 0.5mm>

**VCSP85H**

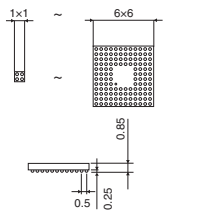

2.8mm□ 以下: 3,000pcs  
2.81mm□ 以上: 2,500pcs

**VCSP50L**

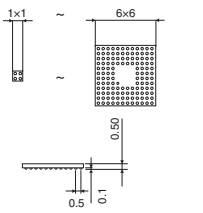

2.8mm□ 以下: 3,000pcs  
2.81mm□ 以上: 2,500pcs

**VCSP35L**

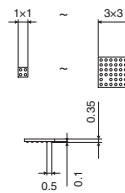

2.8mm□ 以下: 3,000pcs  
2.81mm□ 以上: 2,500pcs  
エンボステーピング: 3,000pcs

**VCSP30L**

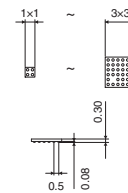

2.8mm□ 以下: 3,000pcs  
2.81mm□ 以上: 2,500pcs  
エンボステーピング: 3,000pcs

### UCSP<ピンピッチ: 0.4mm>

**UCSP75M**

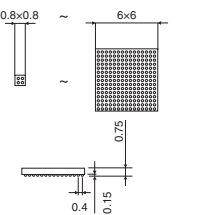

2.8mm□ 以下: 3,000pcs  
2.81mm□ 以上: 2,500pcs

**UCSP50L**

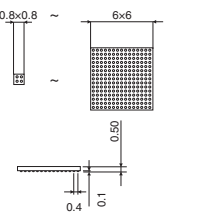

2.8mm□ 以下: 3,000pcs  
2.81mm□ 以上: 2,500pcs

**UCSP35L**

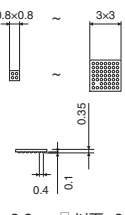

2.8mm□ 以下: 3,000pcs  
2.81mm□ 以上: 2,500pcs  
エンボステーピング: 3,000pcs

**UCSP30L**

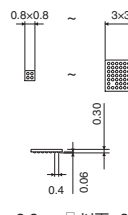

2.8mm□ 以下: 3,000pcs  
2.81mm□ 以上: 2,500pcs  
エンボステーピング: 3,000pcs

**UCSP25L**

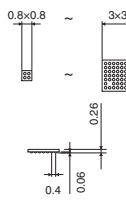

エンボステーピング: 3,000pcs

### XCSP<ピンピッチ: 0.35mm>

**XCSP30L**

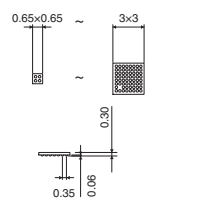

エンボステーピング: 3,000pcs

IC  
パ  
ッ  
ケ  
ー  
ジ